

# HURRICANE *Marine*

## HM400

RÁDIO FM RECEIVER MP3/MP4



## MANUAL DE INSTRUÇÕES



[hurricane.com.br](http://hurricane.com.br)

# INSTALAÇÃO

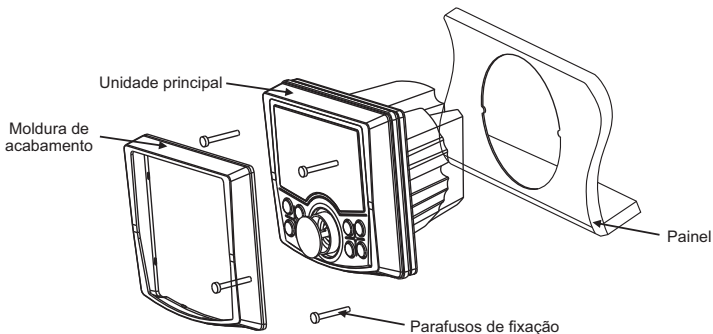

## Montagem

1. Escolha um local para instalar no painel de instrumentos que tenha profundidade suficiente (pelo menos 10 cm) e passagem para cabos dos alto-falantes e da fonte de alimentação. Verifique também como você utilizará os conectores AUX IN, USB, LINE OUT e ANTENA direcionando os cabos ou utilizando extensões apropriadas.

**IMPORTANTE! Não instale a unidade em local que possa ser submersa na água.**

2. Depois de determinar o local de instalação, você precisará cortar um orifício de diâmetro 8 cm.

3. Conecte todos os chicotes e cabos. Consulte o diagrama de ligação.

4. Posicione a unidade e prenda com os 4 parafusos fornecidos.

5. Pressione a moldura de acabamento na parte frontal da unidade para travar.

# DIAGRAMA DE INSTALAÇÃO

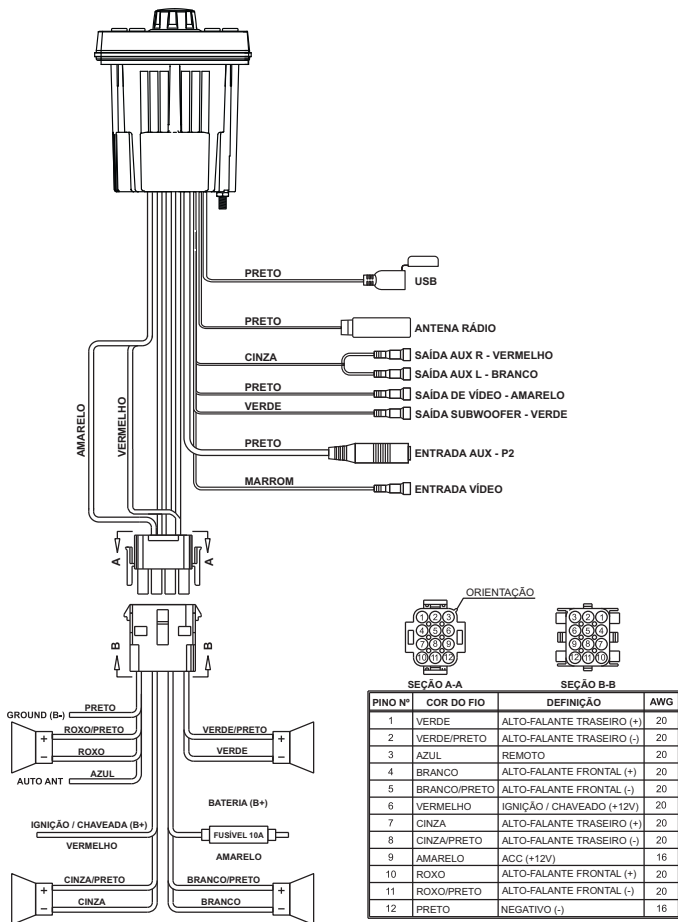

# LOCALIZAÇÃO DOS CONTROLES

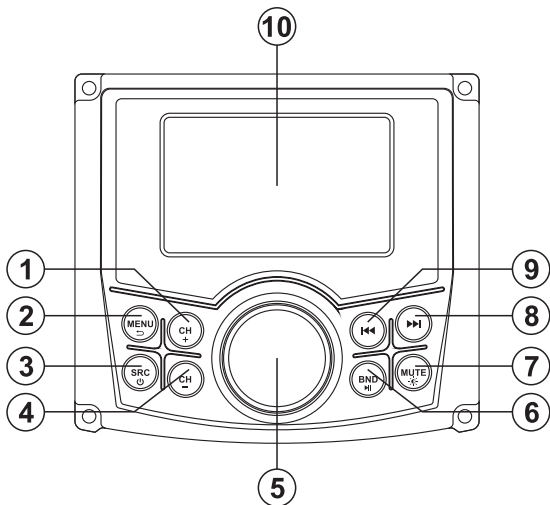

- ① Próxima estação predefinida (Rádio)
- ② Menu / Retorna
- ③ Fonte / Liga/Desliga
- ④ Estação anterior predefinida (Rádio)
- ⑤ Knob Volume (girando) / Confirma (Pressionando)
- ⑥ Play / Pause | Banda (Rádio) | Alterna Vídeo (mantenha pressionado)
- ⑦ Mute / Brilho da tela (mantenha pressionado)
- ⑧ Sintonia + / Próxima faixa
- ⑨ Sintonia - / Faixa anterior
- ⑩ Display TFT

# OPERAÇÕES GERAIS

## OPERAÇÕES GERAIS

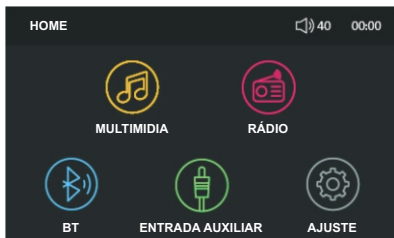

**Ligar / Desligar** - Pressione o botão '  ' para ligar a unidade. Mantenha pressionado para desligar.

**Altere a fonte** pressionando o botão '**SCR**' alternando na seqüência de Rádio - AUX - BT - Multimídia (USB).

**Menu** - Pressione o botão '**MENU**' e utilize o Knob Volume selecionando entre MULTIMIDIA - RÁDIO - BT - AUX IN - AJUSTE. Pressione o Knob Volume para confirmar a seleção.

**Ajustes** - Selecione '**AJUSTE**' no MENU para definir a Hora do Sistema, Formato da Hora (12/24 Horas), Linguagem, Restaurar configuração e informações da Tensão de alimentação e Versão do software.

**Volume** - Girar o '**Knob Volume**' para ajustar o volume.

Quando o display estiver exibindo a interface de nível de volume ou pressionando o '**Knob Volume**' para aparecer a interface, pressione o '**Knob Volume**' para acessar as configurações na sequência de Grave - Médio - Agudo - Balanço - Fader - Sub - Loud - EQ. Em qualquer destas configurações gire o '**Knob Volume**' para ajustar.

**MUTE** /  - Pressione o botão '**MUTE**' para silenciar o som. Mantenha pressionado o botão '**MUTE**' para diminuir ou aumentar o brilho do display.

# OPERAÇÃO DO SINCRONIZADOR FM

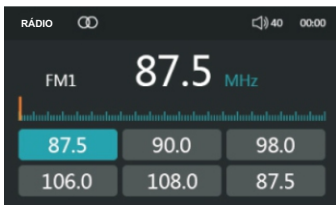

Configuração do Rádio	
Auto Scan	NÃO
AF	DESLIGADO
TA	DESLIGADO
LOCAL	DESLIGADO
Estéreo	LIGADO

**Seleção de Região** - Mantenha pressionado o botão '**BAND**' para selecionar a região (América / Europa) na qual o rádio irá operar.

**Sintonia Manual** - Pressione os botões **◀◀/▶▶** para sintonizar a emissora desejada.

**Sintonia Automática** - Mantenha pressionado o botão **◀◀** ou **▶▶** para sintonizar a emissora desejada automaticamente.

**Memorização Automática de Emissoras** - Mantenha pressionado o botão '**MENU**' para entrar no menu de configuração do rádio. selecione o item **Auto Scan** girando o '**Knob Volume**' pressione o '**Knob Volume**' para selecionar e habilitar a mudança, gire o '**Knob Volume**' e selecione **SIM** e pressione novamente '**Knob Volume**'. Será iniciado a busca automática das emissoras, aguarde o termino da memorização das emissoras.

**Band** - Pressione '**BND**' e selecione na sequencia FM1 - FM2 - FM3. Até seis presets podem ser memorizados em cada banda permitindo no máximo 18 emissoras de FM.

**Selecionando as Memórias** - Pressione os botões '**CH+**' ou '**CH-**' para percorrer de 1 a 6 memórias na banda atual.

**MENU** - Mantenha pressionado o botão '**MENU**' para entrar no menu de configuração do rádio. Gire o '**Knob Volume**' para selecionar o item desejado Auto Scan - AF - TA - Local - Estéreo. Pressione o '**Knob Volume**' e gire o '**Knob Volume**' para alterar e pressione '**Knob Volume**'.

# ARQUIVOS DE MÍDIA

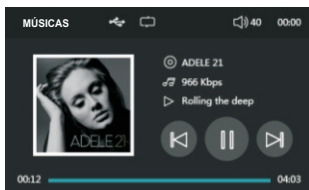

Ao conectar um Pen Drive na entrada USB, se existirem arquivos de áudio a reprodução se iniciará automaticamente.

Se o usuário quiser reproduzir outro tipo de mídia do Pen Drive, pressione '**MENU**' e a seleção desejada de MÚSICAS - VÍDEOS - FOTOS será exibida na tela, gire o '**Knob Volume**' para fazer a sua escolha e pressione o '**Knob Volume**'.

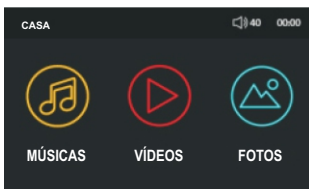

**MENU** - Mantenha pressionado o botão '**MENU**' para entrar no menu de configuração da Mídia. Gire o '**Knob Volume**' para selecionar o item desejado Repetir - Aleatório - Introdução para arquivos de áudio, Repetir - Aleatório - Taxa da tela para arquivos de vídeo e Música GB - Taxa de quadros para arquivos de fotos. Pressione o '**Knob Volume**' e gire o '**Knob Volume**' para alterar e pressione '**Knob Volume**'.

AJUSTE	
Repetir	TUDO
Aleatório	DESLIGADO
Introdução	DESLIGADO

AJUSTE	
Repetir	TUDO
Aleatório	DESLIGADO
Taxa da tela	Esticar

# ARQUIVOS DE MÍDIA



Durante a reprodução de arquivos de mídia o usuário poderá:

**Pausar** - Para pausar o dispositivo pressione o botão **▶||** . Para retornar a reprodução pressione novamente o botão **▶||** .

**Mudança de faixa** - Pressione **▶▶** para pular para início do próxima faixa. Pressione **◀◀** para pular para o início da faixa anterior.

**Seleção de Faixa** - Pressione 'Knob Volume' para entra nas faixas. Selecione a faixa desejada girando o 'Knob Volume' e pressione o 'Knob Volume' Volume para iniciar a reprodução da faixa.

**Seleção de Pasta** - Pressione 'Knob Volume' para entra nas faixas e pressione 'MENU'. Selecione a Pasta desejada girando o 'Knob Volume' e pressione o 'Knob Volume' para entrar na Pasta selecionada.

**Avançar ou Retroceder rapidamente** - Durante a reprodução de Músicas ou Vídeos mantenha o botão **▶▶** ou **◀◀** pressionado e a faixa em reprodução ira avançar ou retroceder rapidamente.

Durante a reprodução de vídeos mantenha pressionado o botão '**BAND**' para que o vídeo seja reproduzido no monitor ligado na saída de vídeo (**VÍDEO OUT**). Enquanto o vídeo estiver sendo reproduzido no monitor ligado à saída VÍDEO OUT o display permanecerá desligado. Para retornar ao display mantenha o botão '**BAND**' pressionado.

Durante a reprodução de mídias pressione brevemente o '**Knob Volume**' e a lista de arquivos será exibida no display, gire o '**Knob Volume**' para selecionar o arquivo desejado e pressione o '**Knob Volume**' para confirmar a seleção do arquivo.

Gire o '**Knob Volume**' para ajustar o volume e enquanto o display estiver exibindo a interface de nível de volume pressione o '**Knob Volume**' para acessar as



# OPERAÇÃO DO BLUETOOTH

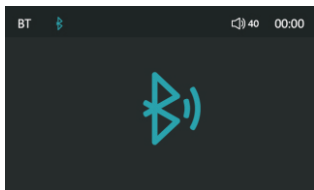

Preparação - Antes de usar um dispositivo Bluetooth, ele deverá ser pareado e conectado.

Certifique-se de que o Bluetooth esteja ativado em seu dispositivo antes de iniciar o processo de pareamento.

Pareamento do Bluetooth - Em seu Smartphone procure por novos dispositivos Bluetooth e procure o nome HM400. Quando o pareamento for bem sucedido, o ícone no título mudará de branco para azul  , o que significa '**dispositivo pareado**'.

Nota: O pareamento poderá ser realizado enquanto o aparelho estiver em qualquer modo de operação.

Após o pareamento selecione o modo BT no MENU, a interface de música BT será exibida na tela, neste momento selecione e reproduza a música desejada em seu Smartphone ou media player.

O aparelho suporta streaming de áudio A2DP de um dispositivo móvel Bluetooth diretamente para o aparelho.

A seguinte função pode ser usada para controlar a música:

Pressione **▶▶** para pular para a próxima faixa de áudio disponível.

Pressione **◀◀** para pular para a faixa de áudio anterior.

Pressione **▶■** para alternar entre reproduzir e pausar durante a reprodução

**DESPAREAR** - Mantenha pressionado o botão '**MENU**' para entrar no MENU de configuração do BT . Pressione o '**Knob Volume**' e gire o '**Knob Volume**' para alterar de SIM ou NÃO e pressione '**Knob Volume**'.

# SOLUÇÃO DE PROBLEMAS

PROBLEMA	
<b>A unidade não liga (sem energia)</b>	Causa: Fio amarelo / vermelho não conectado ou voltagem incorreta. Ação: Verifique as conexões e a voltagem correta (11- 16V DC).
	Causa: Fio preto não conectado Ação: Verificar a conexão do terra.
	Causa: Fusível queimado. Ação: Substitua o fusível.
<b>A unidade tem energia (mas sem som)</b>	Causa: Fio do alto-falante não conectado. Ação: Verifique as conexões nos alto-falantes..
	Causa: Um ou mais fios do alto-falante desencapado encostando no chassi. Ação: Isole todos os fios desencapados dos alto-falantes.
<b>A unidade queima o fusível</b>	Causa: Fio Amarelo / vermelho encostando no chassi. Ação: Verifique se há fio rompido.
	Causa: Um ou mais fios do alto-falante encostando no chassi. Ação: Isole todos os fios desencapados dos alto-falantes
	Causa: Valor do fusível incorreto. Ação: Coloque um fusível com o valor correto.

# ESPECIFICAÇÕES

## GERAL

Tensão de alimentação: DC 12V Terra Negativo

Impedância: 4 - 8 ohms / canal

Potência máxima de saída: 45W x 4

Temperatura de operação: -10 a 50 °C

## FORMATOS DE MULTIMÍDIA

ÁUDIO: MP3 / WMA / OGG / FLAC / APE / AAC / AC3

VÍDEO: MPEG 1 / MPEG 2 / MPEG 4-XVID / DIVX / H.264 / H.263 / WMV9 RMVB

FOTOS: JPEG / BMP

## RADIO FM

Faixa de 87.5MHz - 107.9MHz passo 2000KHz (América)

Faixa de 87.5MHz - 108.0MHz passo 2000KHz (Europa)

## REPRODUÇÃO USB

S/N: 55dB

Resposta de Frequência: 50Hz - 20KHz

Filtro conversão A/D: 16BIT

Capacidade máxima para o dispositivo USB: 16GB Max

## BLUETOOTH

Versão: 4.0

**Nota:** As especificações podem ser alteradas sem aviso prévio

# CERTIFICADO DE GARANTIA

## COBERTURA EM GARANTIA E ASSISTÊNCIA TÉCNICA

A Alpha Indústria e Comércio de Eletrônicos Ltda, concede garantia a este produto mediante apresentação da nota fiscal de venda original ao primeiro comprador/consumidor em conjunto com este certificado de garantia, desde que o mesmo tenha sido instalado e utilizado conforme orientações no Manual de Instruções.

## PRAZO DE GARANTIA

Este produto possui garantia contra defeitos de fabricação de 90 dias (garantia legal), mais 275 dias de garantia estendida, contados a partir da data da emissão da Nota Fiscal original de compra do produto. Eventuais procedimentos de assistência técnica não prorrogam o prazo de garantia do produto e após o período de garantia as peças que venham eventualmente a ser trocadas serão cobradas à parte.

## A GARANTIA PERDE SEU EFEITO SE:

- A - Defeito apresentado for ocasionado por uso em desacordo com as especificações do produto e/ou instalação inadequada;
- B - Produto for aberto, tenha sofrido alterações ou reparos por pessoas não autorizadas pelo fabricante;
- C - Produto sofreu danos causados como chuva, raios, maresia, umidade, etc;
- D - A etiqueta de garantia ou nº de série for rasurada, rasgada, violada, ilegível ou lacre rompido;
- E - Conectores ou cabos do aparelho cortados, quebrados;
- F - Produto sofreu danos como tombos, carcaça amassada, torta e/ou enferrujada;
- G - Exceder a potência nominal recomendada, provocando o defeito de partes e peças do aparelho.

**ALPHA**  
INDÚSTRIA

PRODUZIDO POR:  
ALPHA INDÚSTRIA E COMÉRCIO  
DE ELETRÔNICOS LTDA.

AS DESPESAS DE FRETE, SEGURO E EMBALAGEM NÃO  
ESTÃO COBERTAS POR ESTA GARANTIA, SENDO DE  
TOTAL RESPONSABILIDADE DO PROPRIETÁRIO.

Assistência Técnica Central - HURRICANE  
Telefone: 11 2146-9005 / E-mail: suportetecnico@alpha1.com.br  
[www.hurricane.com.br](http://www.hurricane.com.br)

**HURRICANE**  
*Marine*



[hurricane.com.br](http://hurricane.com.br)  
[www.facebook.com/hurricanebrasil](https://www.facebook.com/hurricanebrasil)

INSTRUÇÕES E ESPECIFICAÇÕES CONTIDAS NESTE MANUAL ESTÃO SUJEITAS A MUDANÇAS SEM AVISO PRÉVIO.

Conforme Lei Federal nº 11.291/06, informamos que a exposição prolongada a ruídos superiores a 85 decibéis pode causar danos ao sistema auditivo. A Hurricane não se responsabiliza pelo uso inadequado dos seus produtos.

CNPJ: 07.369.090.0001-31